

品番 **MH2834**

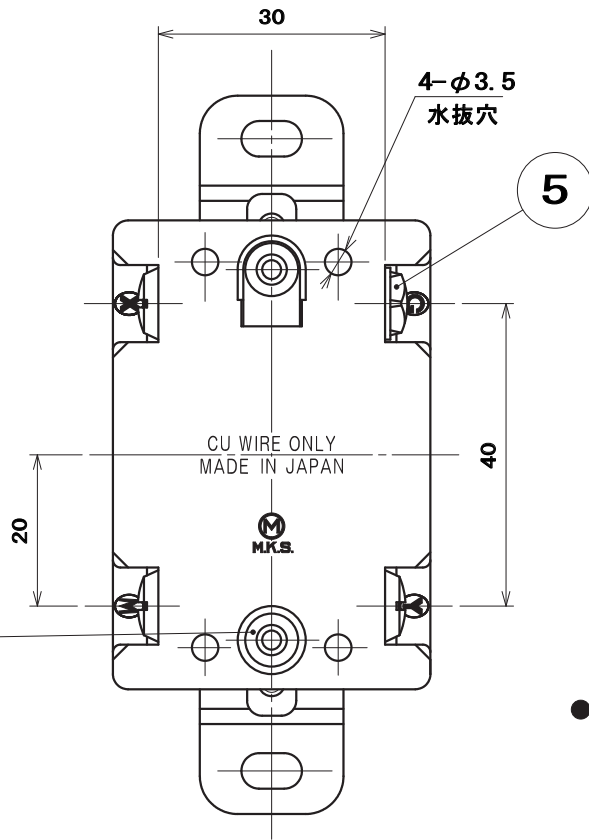
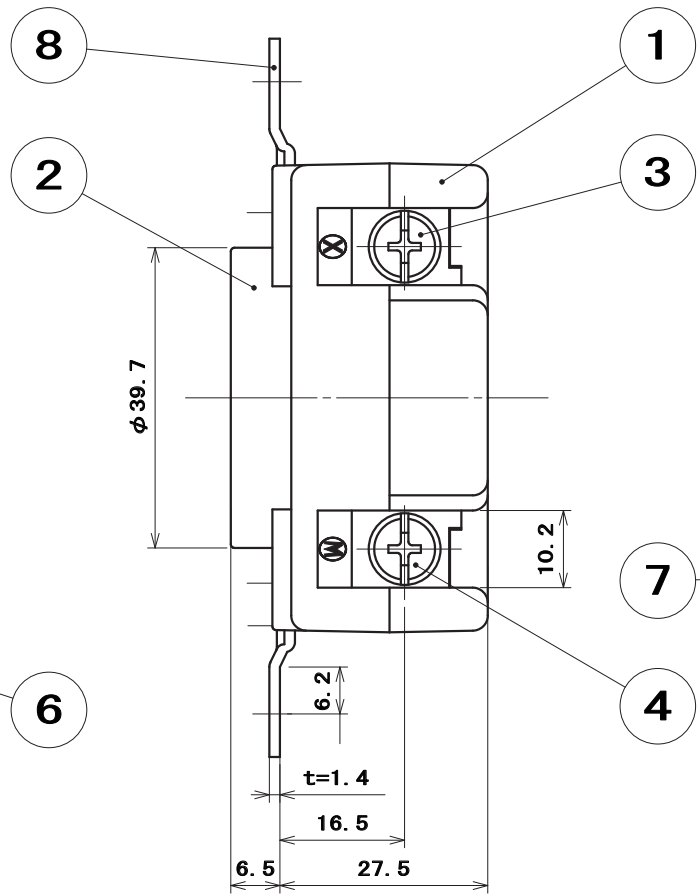
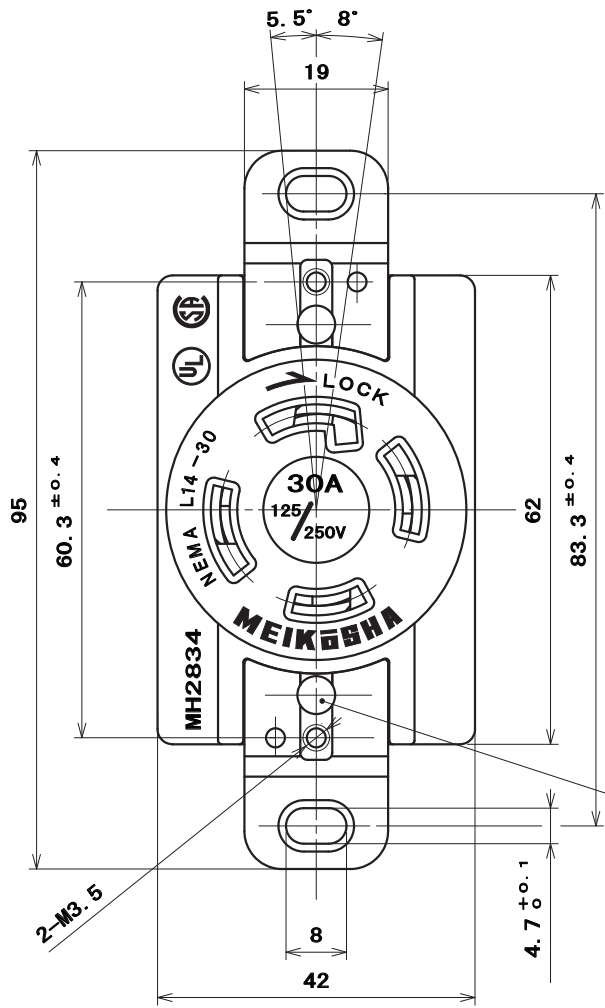

**NEMA L14-30Rに準拠**

**FILE No.**

**UL E95917**

**CSA LR56620**

注) 端子ねじは、緩めた状態で納品のこと。

● **結線方法**

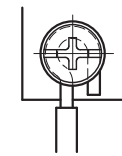

● 単線・・・巻き付け接続

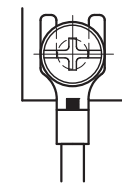

● より線・・・圧着端子接続

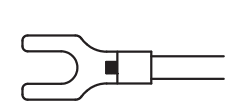

UL適合品  
先開型圧着端子使用

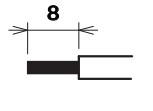

ストリップ寸法

● **適用電線(銅線専用)**

AWG	単線φ(mm)	より線(mm <sup>2</sup> )
9	2.906	6.633
10	2.588	5.262

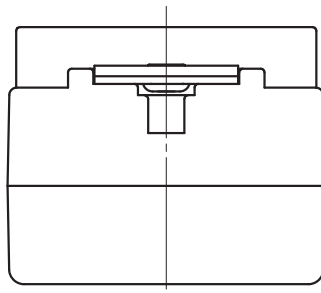

**極配置寸法**

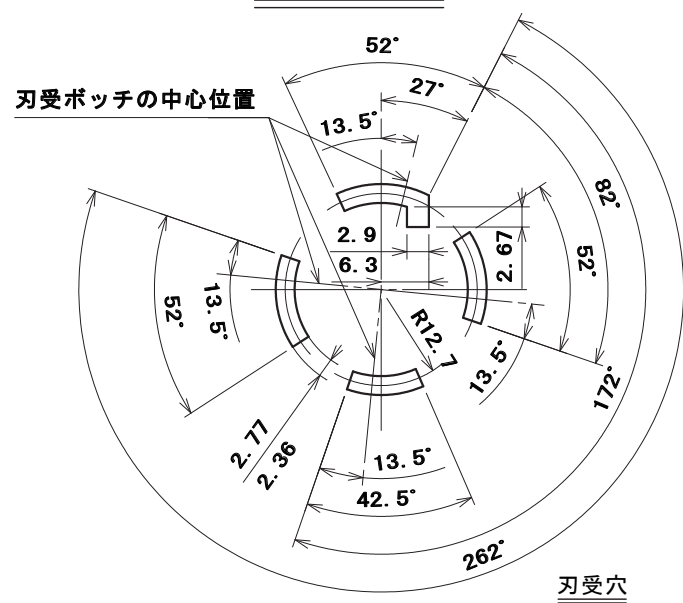

部番	部品名	個数	材質	処理	摘要
8	取付金具	2	鋼板	亜鉛めっき・クロメート処理	
7	小形平座金(小形丸)	2	黄銅板	ニッケルめっき	M3.5
6	チューブラリベット	2	銅線	ニッケルめっき	
5	フランジ付六角頭小ねじ	1	黄銅線	緑着色	UNC No. 8-32
4	ユニファイ端子ねじ	1	黄銅線	ニッケルめっき	UNC No. 8-32
3	ユニファイ端子ねじ	2	黄銅線		UNC No. 8-32
2	蓋	1	メラミンフェノール樹脂	色: 黒	
1	器台	1	メラミンフェノール樹脂	色: 黒	

尺度	三角法	定格3P+E. 30A. 125/250V.	品名	接地3P30A125/250V 引掛埋込コンセント(UL・CSA)	
1	単位 mm	作成 2003年 6月 4日			

**株式会社 明工社**

**MEIKOSHA CO., LTD.**