

品番 MH2832

NEMA L5-30Rに準拠

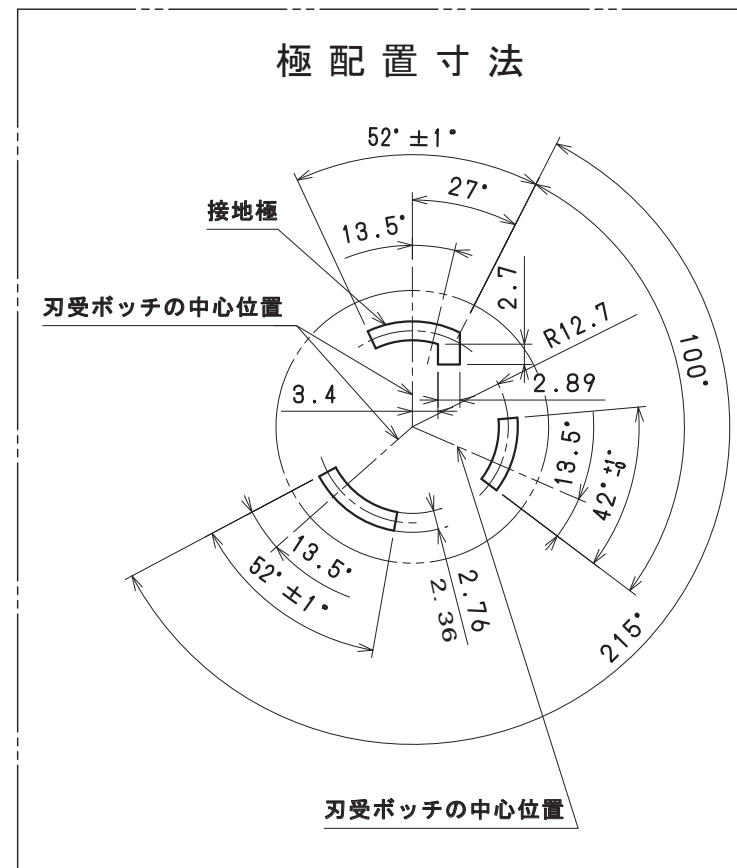
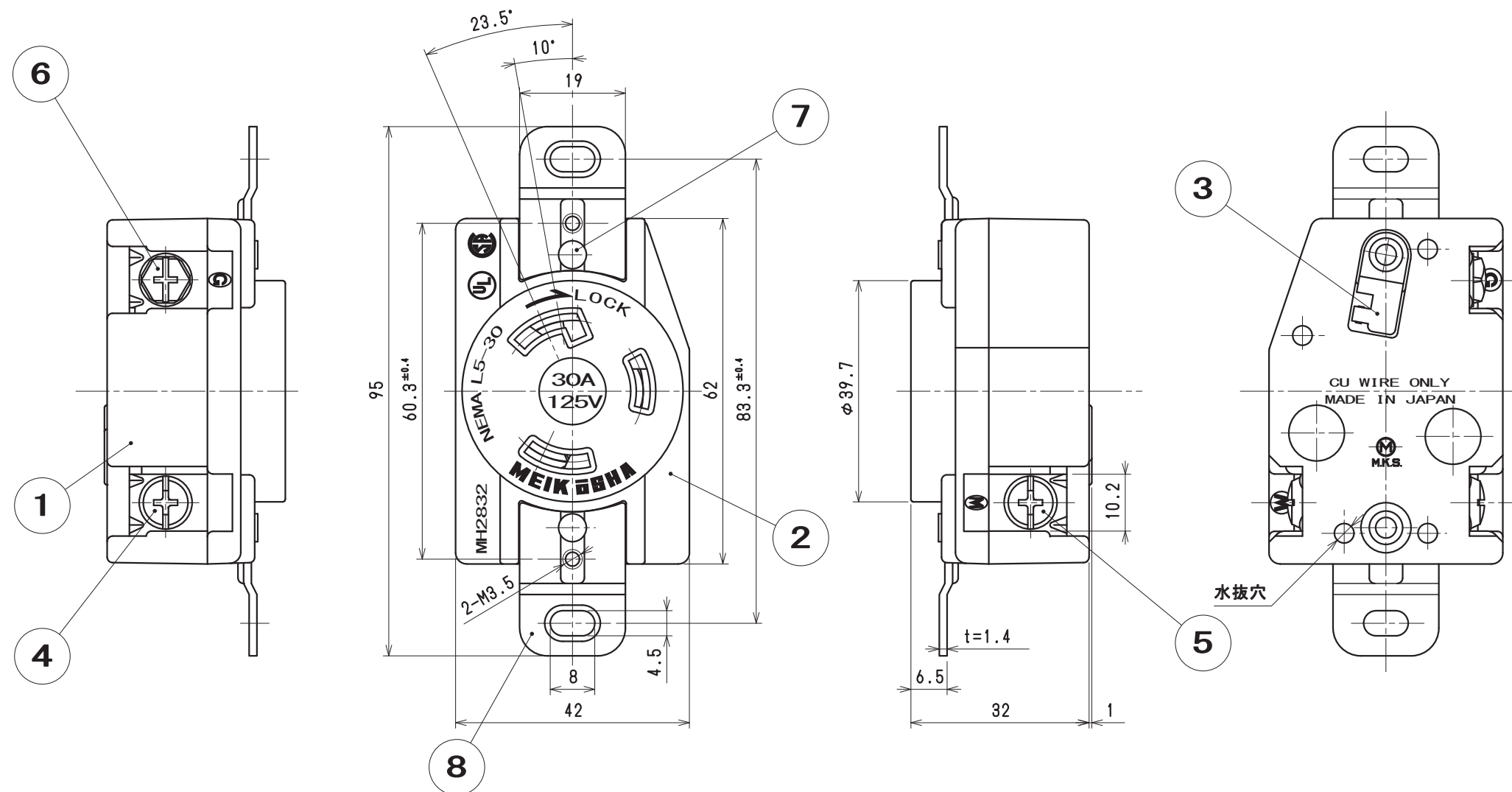

FILE NO

UL E95917
CSA LR56620

● 適用電線 (銅線専用)

AWG	単線φ(mm)	より線(mm ²)
9	2.906	6.633
10	2.588	5.262

● 結線方法

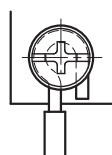
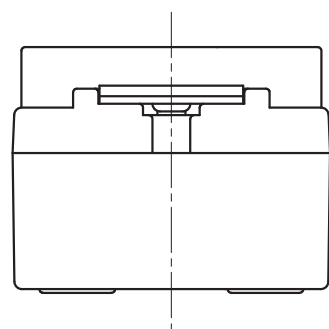

● 単線・・・巻き付け接続

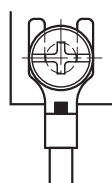

● より線・・・圧着端子接続

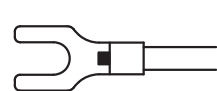

UL適合品
先開型圧着端子使用

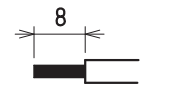

ストリップ寸法

8	取付金具	2	鋼板	クロメート処理	
7	チューブラリベット	2	銅線	ニッケルめっき	
6	フランジ付六角頭小ねじ	1	黄銅線	緑着色	UNC No.8-32
5	ユニファイ端子ねじ	1	黄銅線	ニッケルめっき	UNC No.8-32
4	ユニファイ端子ねじ	1	黄銅線		UNC No.8-32
3	アース短絡子	1	銅板		
2	蓋	1	メラミンフェノール樹脂	色:黒	
1	器台	1	メラミンフェノール樹脂	色:黒	
部番	部品名	個数	材質	処理	摘要

尺度	三角法	定格 2P+E. 30A. 125V.	品名
1	単位 mm	作成 2003年5月22日	接地2P30A125V引掛埋込コンセント(UL・CSA)

株式会社 明工社 MEIKOSHA CO., LTD.