

品番 **ME2867** 電気用品の記号 **<PS>E JET**

UL File No. E95917
CSA File No. LR56620

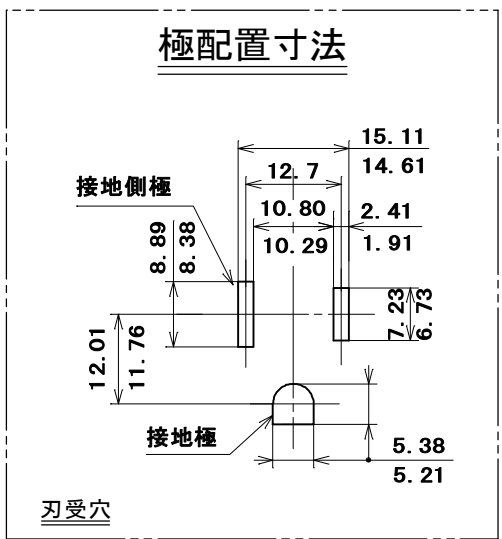
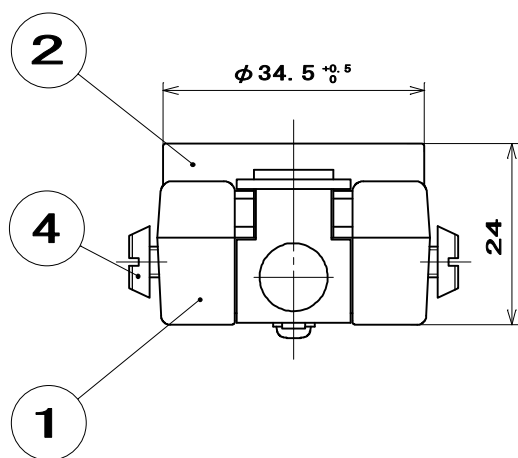
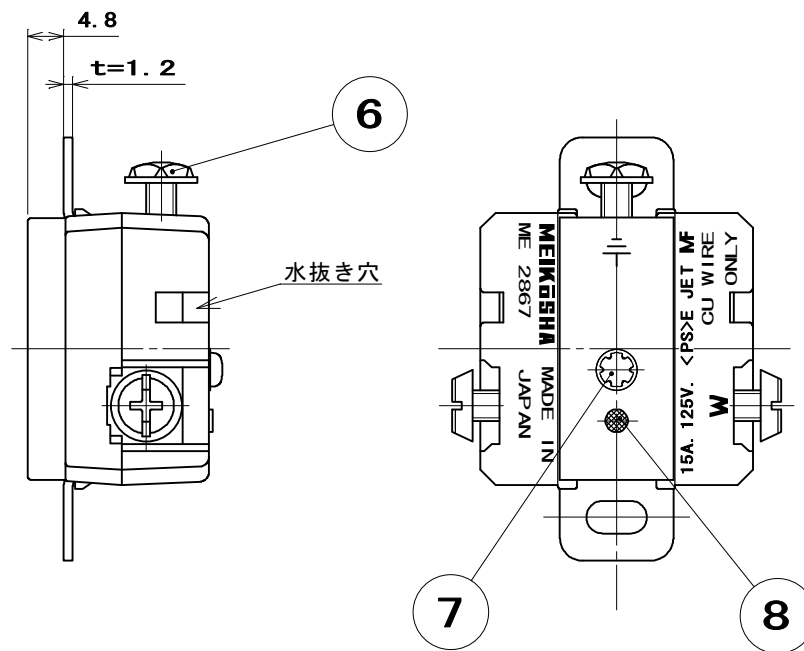
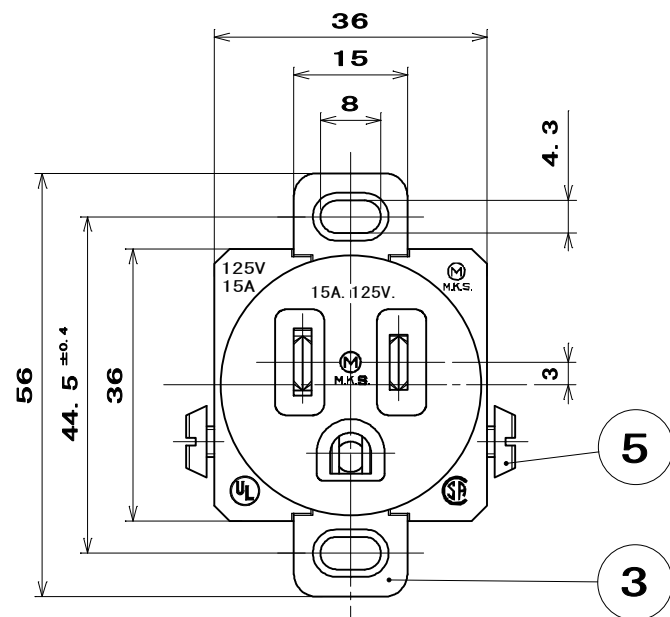

注) ユニファイ端子ねじは脱落防止を施す。

● 適合電線 (銅線専用)

AWG	単線φ(mm)	より線(mm ²)
12	2.052	3.309
14	1.628	2.082

● 結線方法

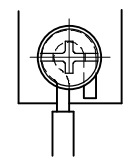

● 単線・・・巻き付け接続

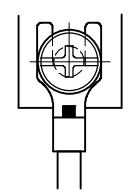

● より線・・・圧着端子接続

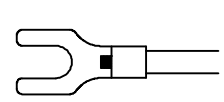

UL 適合品
先開型圧着端子使用

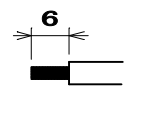

ストリップ寸法

部番	部品名	個数	材質	処理	摘要
8	平リベット	1	銅線	ニッケルメッキ	RB2-4
7	LH-TPタイトねじ	1	炭素鋼線	亜鉛めっき・クロメート処理	φ3×18
6	ユニファイ六角頭端子ねじ	1	黄銅線	緑着色	UNC No8-32
5	ユニファイ端子ねじ	1	黄銅線	ニッケルメッキ	UNC No8-32
4	ユニファイ端子ねじ	1	黄銅線		UNC No8-32
3	取付金具	1	鋼板	亜鉛めっき・クロメート処理	
2	蓋	1	メラミンフェノール	色: 黒	
1	器台	1	メラミンフェノール	色: 黒	
尺度	三角法	定格 2P+E, 15A, 125V.	品名	5-15R 15A, 125V	
1	単位 mm	作成 2003年1月7日		接地埋込コンセント	

株式会社 明工社 MEIKOSHA CO., LTD.